

KELLENBERGER 100

DIE UNIVERSELLE PLATTFORM
FÜR DAS RUNDSCHEIFEN



KELLENBERGER 100

DIE UNIVERSELLE PLATTFORM FÜR DAS RUNDSCHEIFEN

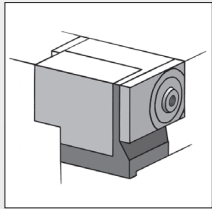

Universal Werkstückspindelstock

- Anwendungen mit stehender oder
- rotierender Spindel
- 1-1'000 min-1
- Rundheitsgenauigkeit $\leq 0.4 \mu\text{m}$ (optional $\leq 0.2 \mu\text{m}$)
- Integrierte Winkelfeinstellung mit Korrekturbereich $\pm 1.5'$

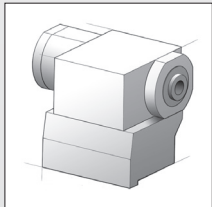

Werkstückspindelstock mit Direktantrieb und C-Achse

- Für hochpräzise Unrundscheifen
- n 1-1'000 min-1
- Rundheitsgenauigkeit $\leq 0.4 \mu\text{m}$
- Unterteil mit Winkelfeinstellung mit Korrekturbereich $\pm 1.5'$

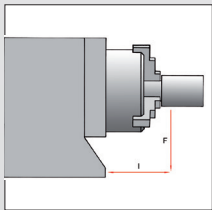

Belastung fliegend

- 100 Nm (max 100 kg)
- 200 Nm mit Direktantrieb (max 150 kg)

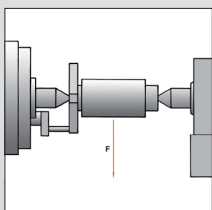

Belastung zwischen Spitzen

- 100 kg
- 150 kg mit Direktantrieb

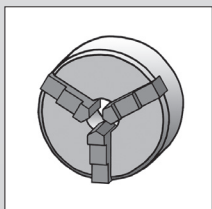

Kraftspanneinrichtung

- Zugkraft 2'000–9'000 N
- Kraftspannfutter
- Spannzangen



Transport

- Effiziente Inbetriebnahme durch unterschiedliche Hebemöglichkeiten

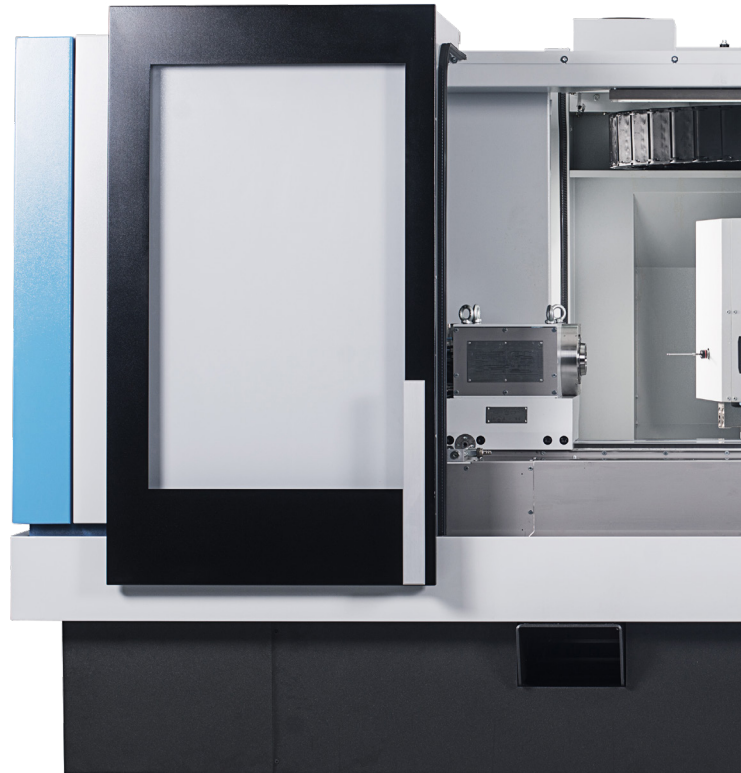

CNC-Steuerung Fanuc 31i-B

- 19" LCD Farb-Bildschirm mit Touch-Funktion, höhenverstellbar
- BLUE Solution Teachprogrammierung mit OBJECT für geführte und einfache Programmerstellung am Werkstück
- IPC Betriebssystem Windows Embedded Standard 7
- Handpanel mit Achs- & Geschwindigkeitswahlschalter
- Ethernet (RJ45) und USB 2.0 Anschluss

Tisch/ Schlitten

- Linearführung für X-Achse, wartungsarm, hochgenau, 1'000-fach erprobt
- Verschleissarme Gleitführung für Z-Achse mit Spezialbeschichtung gegen Stick-Slip für hochgenaue Konturbearbeitung
- Glasmassstäbe in X- und Z-Achse
- Hohe Dynamik durch Geschwindigkeit von bis zu 20 m/min in Z- und 10 m/min in X-Achse

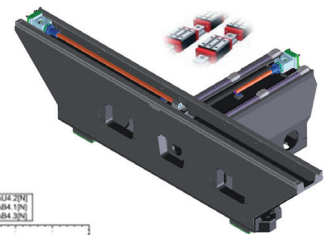

Basis

- FEM-optimiertes Gussbett für hohe Stabilität und Langlebigkeit
- Mechanische Trennung von Maschine und Peripherie für thermische Stabilität und Vermeidung von Schwingungen

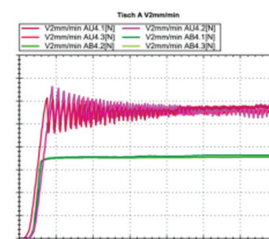

DIE NEUE DEFINITION EINER CNC-RUNDSCHLEIFMASCHINE



Ergonomie

- Optisch und ergonomisch fortschrittliches Design
- Gute Übersicht über den Schleifprozess
- Zentral und gut zugänglich angeordnete Schnittstellen für Tischaufbauten
- Schwenk- und höhenverstellbares Bedienpanel für optimierten Bedienkomfort
- Durchdachte Zugänglichkeit für kostengünstige Wartung und Service

Automation

- Profibus-Schnittstelle und vorbereitete mechanische Infrastruktur
- Synchronreitstock für Komplettbearbeitung von Wellen
- Beladungszelle mit hoher Autonomie und kurzer Rüstzeit
- Projektspezifische Lösungen auf Anfrage realisierbar



Reitstock 100

- Bis 100 kg Werkstückgewicht
- Morsekegel 4
- Hub 49 mm
- Verstellbereich $\pm 30 \mu\text{m}$
- Pneumatische Abhebung

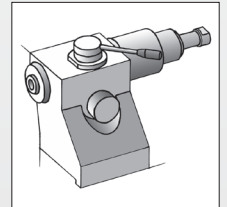

Reitstock 150

- Bis 150 kg Werkstückgewicht
- Morsekegel 4
- Hub 49 mm
- Verstellbereich $\pm 75 \mu\text{m}$
- Pneumatische Abhebung

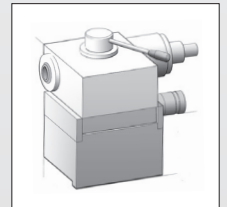

Synchron-Reitstock

- Bearbeitung von Wellenteilen ohne Mitnehmer
- Pinole mit MK4 und Hub 49 mm
- Verstellbereich $\pm 75 \mu\text{m}$
- Autom. Zylinderkorrektur (optional)

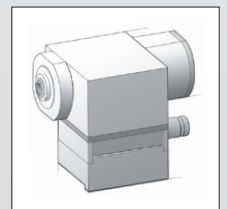

HF-Abrichtgerät

- Für rotierende Abrichtwerkzeuge
- Hinter Tischaufbauten
- Auf dem Tisch

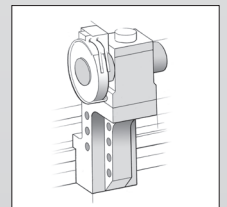

Automatische Schiebetüren

- Entlastung des Bedieners
- Schnellere Werkstück-Wechselzeiten

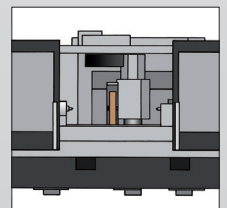

MODULARES SCHLEIFKOPFSYSTEM – KOMPAKT UND INNOVATIV

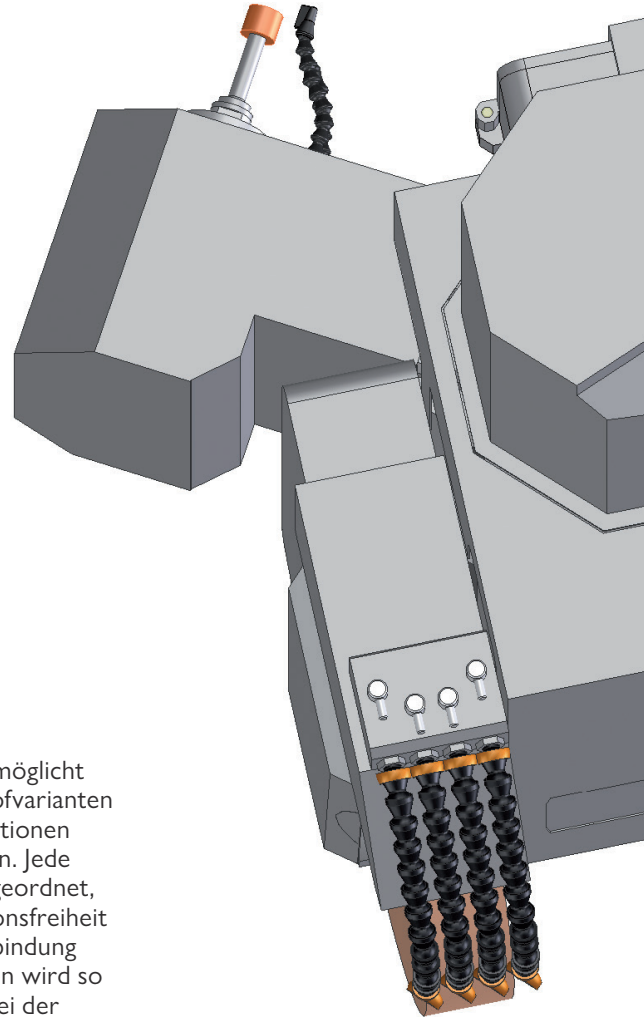
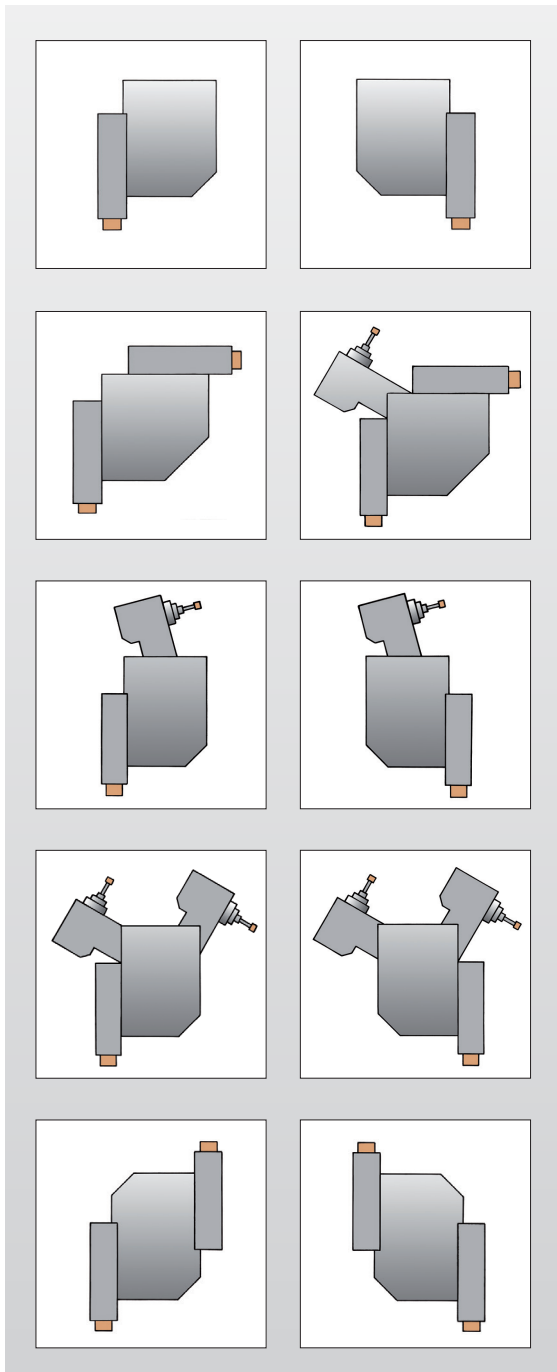

Schleifkopf

Das geniale Konzept des Baukastenschleifkopfes ermöglicht 10 verschiedene Schleifkopfvarianten mit bis zu 3 Werkzeugpositionen und einer Messkopfposition. Jede einzelne Position ist so angeordnet, dass eine maximale Kollisionsfreiheit gewährleistet wird. In Verbindung mit den grossen Achswegen wird so eine optimale Flexibilität bei der Bearbeitung unterschiedlicher Bauteilgrössen erreicht.

- Aussenschleifen mit wassergekühlten Motorspindeln und 11,5 kW Leistung
- Spezielle Ölschmierung garantiert lange Lebensdauer
- Schleifscheibenabmessungen bis $\varnothing 500 \times 100$ mm
- Hochfrequenz Innenschleifspindeln, wählbar als fettgeschmierte oder Öl-Luftgeschmierte Ausführung
- 150 mm Aufnahmebohrung ermöglicht Innenschleifspindeln mit grosser radialer Steifigkeit



INNENSCHLEIFEN / DREHTEILE & ZUBEHÖR

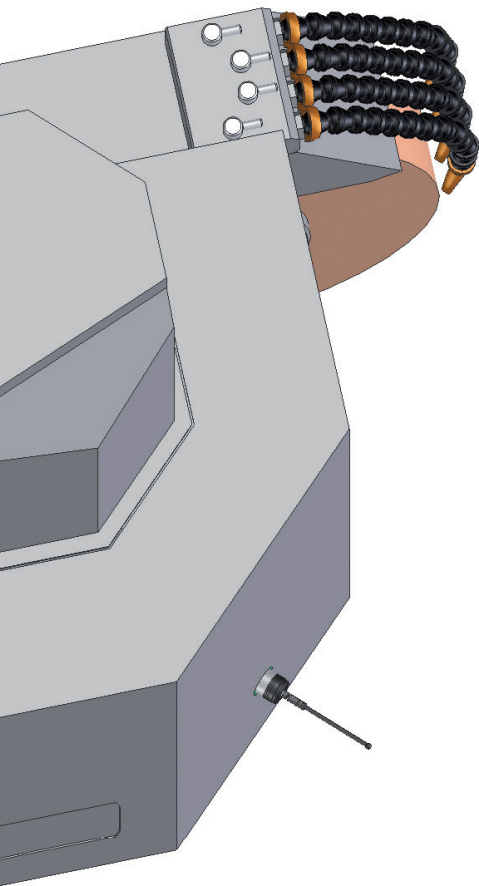

Drehteile

Zur schnellen Positionierung des Schleifkopfs (Werkzeugwechselzeit ca. 5 s) sind zwei Varianten erhältlich:

- 1°-Indexierung mit automatischem Antrieb oder
- B-Achse mit Direktantrieb mit Auflösung von 0.00001° und einer Wiederholgenauigkeit von <math><0.5''</math> inkl. GSet (patentierte Schleifscheibenmessung)

Zubehör

- Taktile Messkopf, fix am Schleifkopf montiert, für aktive Messaufgaben
- Integriertes Hebesystem für Schleifscheibenwechsel und Abhebung der Tischaufbauten, erspart den Kran an der Maschine
- Diverse Lünetten, u.a. auch nachführende Schleiflünetten

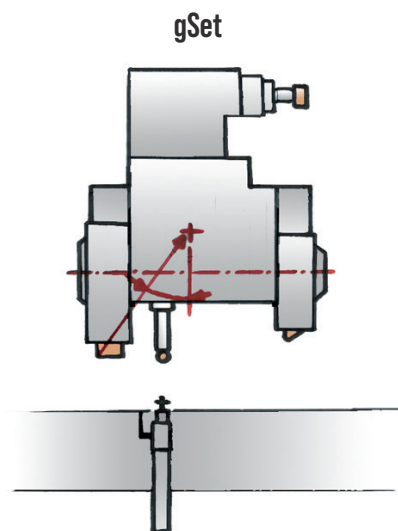

Innenschleifeinrichtung

- Fettgeschmierte HF-Innenschleifspindel
6'000 - 40'000 min⁻¹
10'000 - 60'000 min⁻¹
- Preiswert und kompakt

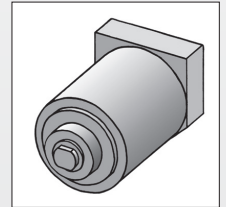

Innenschleifeinrichtung

- Öl-Luft geschmierte HF-Innenschleifspindel
4'500 - 45'000 min⁻¹
8'000 - 60'000 min⁻¹
12'000 - 90'000 min⁻¹
- Leistungsstark und universell

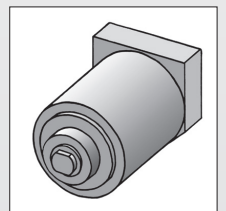

Drehteile

- Automatische Indexierung 1°
- B-Achse mit Direktantrieb (optional)
- Kurze Werkzeugwechselzeit und hochgenaue Positionierung

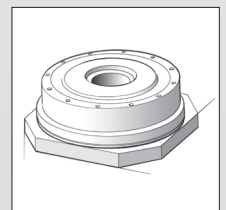

Taktile Messkopf

- Aktives Messen bei Aussenbearbeitung
- Orientierung der Werkstückposition in Z- und C-Position
- Am Schleifkopf montiert

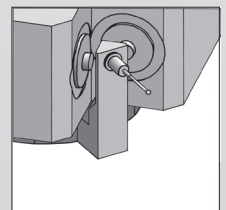

Integriertes Hebesystem

- Ergonomisches Hebesystem für Tischaufbauten und Schleifscheiben

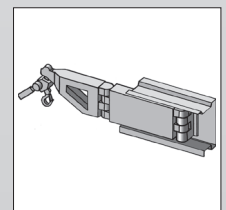

FANUC STEUERUNG 31i-B MIT KELLENBERGER HMI

Die Bedienoberfläche BLUE Solution aus dem Hause KELLENBERGER hat den zentralen Fokus der einfachen und intuitiven Bedienung. Jegliche Interaktionen werden durch Gesten auf dem 19" Touch Display ausgeführt. Im Hintergrund läuft die neueste Generation der bewährten FANUC 31i-B Steuerung.

Blue Solution

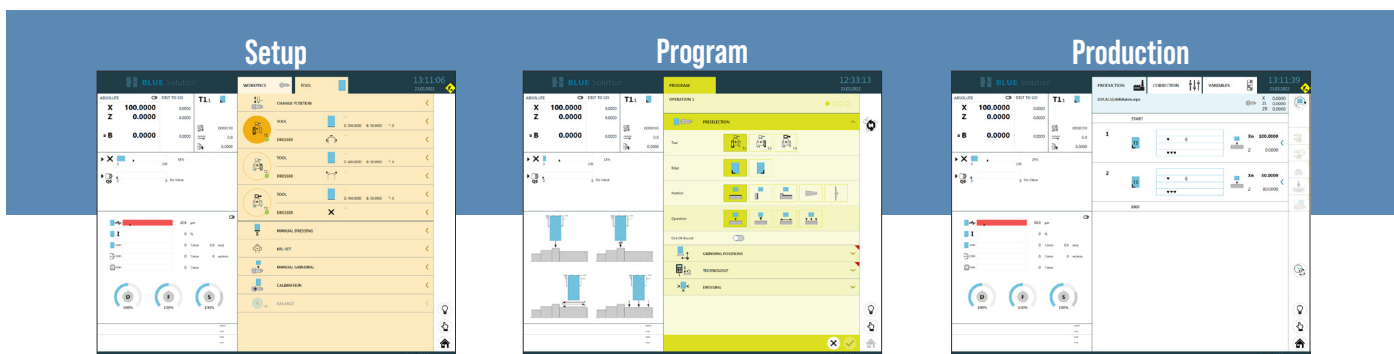

Die Bedienoberfläche wurde von unseren Spezialisten in Zusammenarbeit mit Kunden explizit fürs Schleifen entwickelt. BLUE Solution unterstützt den Anwender unabhängig von seiner Erfahrungsstufe in allen wichtigen Schritten vom Einrichten bis zur Produktion.

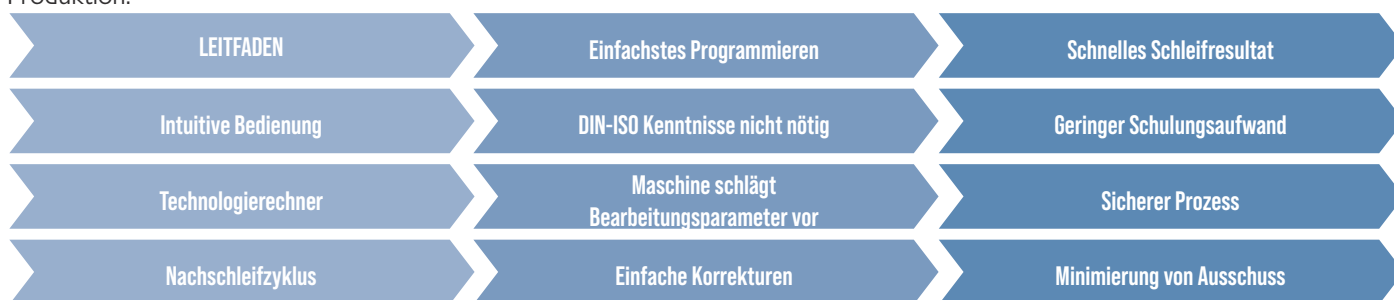

BLACK CAM SOLUTION

Mit der Zusatzsoftware BLACK CAM Solution können NC-Programme für das Schleifen und Abrichten von Profilen und Gewinden generiert, simuliert und analysiert werden. Die CAD-CAM Software erlaubt das strukturierte Erstellen, Bearbeiten und Verwalten von allen zu einem Werkstück gehörenden Dokumenten.

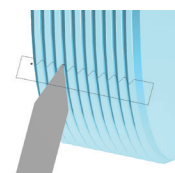

INDUSTRIE 4.0

Das Security Interface gewährleistet die Kommunikation nach höchstem IT-Sicherheitsstandard zwischen der Maschine und dem Fertigungsnetzwerk. Das optionale Modul Ferndiagnose erleichtert im Servicefall die effiziente Diagnose und senkt somit die Stillstands-Zeiten. Die Maschine ist für die Industrie 4.0 vorbereitet. Mit dem ComGateway, welches über einen Standard OPC-UA Server verfügt, können vielseitige Informationen zu Prozess- und Maschinenzuständen ausgetauscht werden.



TECHNISCHE DATEN

Kenndaten		
Spitzenweite	mm	600 / 1,000
Spitzenhöhe	mm	200 / 250
Werkstückgewicht zwischen Spitzen	kg	100 / 150
Belastung beim Futterarbeiten	Nm	100 / 200
Anschlussspannung	V	380 / 400 / 460
Strombedarf	A	35-63
Platzbedarf (LxB)	m	2620 x 2170 / 3400 x 2170
Gesamtgewicht	kg	3,600 /4,000
Tisch/Schlitten Z-Achse		
Weg	mm	750 mm / 1150 mm
Geschwindigkeit	m/min	20 m/min
Auflösung	mm	0.00001
Querschlitten X-Achse		
Weg	mm	365
Geschwindigkeit	m/min	10 m/min
Auflösung	mm	0.00001
Drehteile		
Schwenkbereich	Grad	280°
Schwenkzeit	Sek	1
Automatische Indexierung Auflösung	Grad	1
Systemauflösung	Grad	0.00001°
Schleifkopf		
Motorspindel wassergekühlt	KW	11.5
Umfangsgeschwindigkeit	m/s	50 / 63 (option)
Schleifscheibenabmessungen	mm	Ø500
Innenschleifeinrichtung		
Aufnahmebohrung	mm	150
Leistung HF-Spindeln S1	KW	4.2 - 15
Drehzahlen	min-1	4,500 - 90,000
Werkstückspindelstock		
Systemauflösung	Grad	0.0001
Drehzahlbereich	min-1	1 - 1,000
Antriebsmoment Spindel	Nm	bis 63
Schnittstelle		ISO 702-1, Gr .5/MK5
Rundheitsgenauigkeit beim Fliegenschleifen	µm	optional 0.2
Reitstock		
Aufnahmekonus		Mk4
Hub	mm	49 mm
Feinverstellung	µm	+/- 30 und +/- 75

Mass-, Gewichts- und Konstruktionsänderungen vorbehalten

Aufstellplan 600

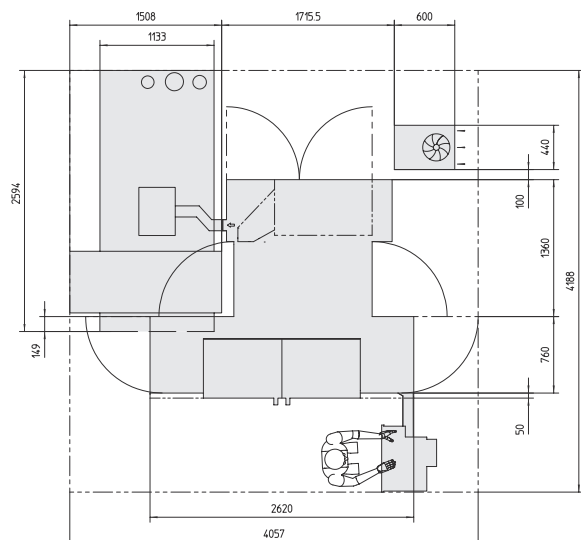

Aufstellplan 1000

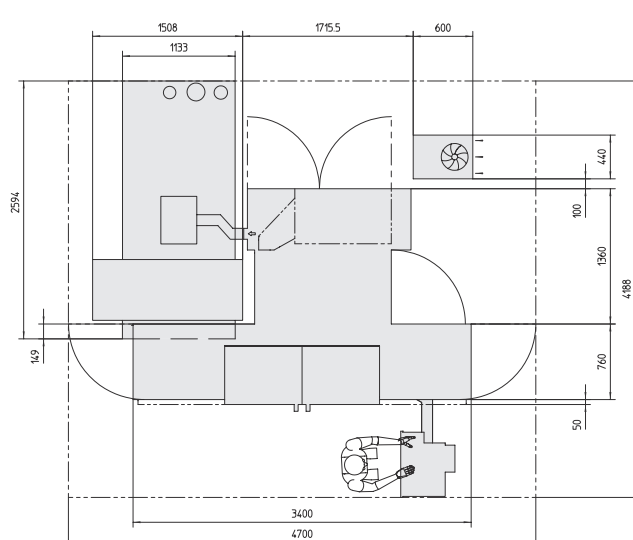



EUROPE & ASIA

Kellenberger Switzerland AG
Thannäckerstrasse 22
9403 Goldach
Tel. +41 71 242 91 11
info@kellenberger.net

AMERICA

Kellenberger Systems
1755 Britannia Drive, Unit A
Elgin, Illinois 60124
Tel. +800 8438801
info@kellenberger.net

CHINA

Kellenberger
1388 East Kang Qiao Road
Pudong, Shanghai 201319
Tel. +86 21 38108686
info@kellenberger.net

All prices and details are subject to change without notice. 1/2025

kellenberger.com

